

Découvre les trois modèles
bernette Funlock, les machines
pour débutants au design suisse

La série 40 de bernette



bernette for all my ideas

bernette

SWISS DESIGN



Tu voudrais coudre tes propres vêtements et réaliser tes rêves de finition aussi belles à l'intérieur qu'à l'extérieur ? Avec leur design suisse moderne ultra-élégant, les nouveaux modèles de bernette Funlock sont faits pour toi ! Une seule étape suffit pour couper, surfiler et coudre. Ils constituent l'extension parfaite d'une machine à coudre et donneront un look professionnel à tes vêtements. À toi de décider si tu souhaites disposer d'une machine experte en points enveloppants, d'une surjeteuse ou d'une association des deux.

www.mybernette.com

b48
FUNLOCK



bernette 48 Funlock

Machine pour points de surjet et points enveloppants

La bernette 48 est le modèle-phare de la série Funlock. Elle réalise des points de surjet et des points enveloppants. Elle dispose de 23 points différents : 15 points de surjet, 3 points enveloppants, 4 points combinés et un point de chaîne. La largeur des points de surjet peut atteindre jusqu'à 7 mm. L'enfilage est facilité par des chemins d'enfilage gravés en couleur. Un enfileur manuel aide à enfiler le fil au niveau de l'aiguille. Les fils du boucleur sont enfilés de façon mécanique. Le couteau supérieur est entraîné par le bas. Les avantages sont multiples : la coupe du tissu laisse un bord net, le maniement est sûr et la visibilité optimale. La b48 Funlock coud à une vitesse pouvant atteindre 1300 points par minute.

Aperçu des points

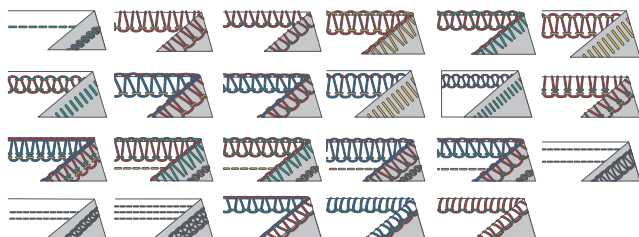



b44
FUNLOCK

bernette 44 Funlock

Machine pour points de surjet

La bernette 44 Funlock offre une multitude de fonctionnalités pratiques pour simplifier les premiers pas avec une surjeteuse. La gamme de point compacte comprend 15 points différents. Le réglage précis des points s'effectue facilement grâce à un bouton rotatif. L'enfilage est simplifié par des chemins d'enfilage gravés en couleur ainsi que des aides d'enfilage au niveau du boucleur et de l'aiguille. Pour améliorer la sécurité et la visibilité, l'entraînement des couteaux s'opère par le bas. L'éclairage LED clair offre une visibilité optimale. Avec une vitesse de 1300 points par minute, la b44 Funlock est aussi très rapide.

Aperçu des points

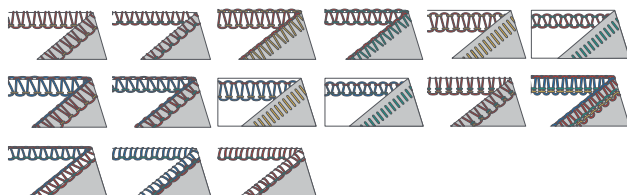



b42
FUNLOCK

bernette 42 Funlock

Machine pour points enveloppants

La machine bernette 42 Funlock est une machine pour points enveloppants disposant de quatre points au total. Avec des points d'une qualité professionnelle au niveau des ourlets, des extrémités et des bordures, tes ouvrages de couture auront une apparence parfaite. La b42 Funlock convient tout particulièrement aux tissus extensibles et aux tricots fins tels le jersey. L'enfilage de l'aiguille et du boucleur est facilité par l'enfileur mécanique du boucleur et par l'enfileur manuel. L'éclairage LED fournit une luminosité optimale sur le vaste espace de travail.

Aperçu des points

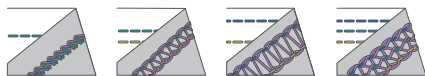

Un design suisse
moderne bicolore

Éclairage LED clair pour
une visibilité optimale

Qualité supérieure du point
à des vitesses pouvant atteindre
jusqu'à 1300 points par minute



Transport différentiel

Entraînement du couteau
supérieur depuis le bas pour faciliter
la visibilité et la sécurité

Poignée pratique



bernette 44
FUNLOCK



Enfilage facilité par
des chemins d'enfilage
gravés en couleur



Vaste espace grâce à une surface
de travail généreuse (87 mm)

Accessoires dans le couvercle
du boucleur

Interrupteur de sécurité activé
dès l'ouverture du couvercle

Grand récipient inclus pour
collecter les chutes de tissus



bernette

SWISS DESIGN

Motifs de point	b48	b44	b42
Nombre total de motifs de point	23	15	4
Couture de sécurité à 5 fils	✓	-	-
Couture de sécurité à 4 fils	✓	-	-
Point de surjet à 4 fils	✓	✓	-
Point enveloppant à 4 fils/3 aiguilles	✓	-	✓
Point enveloppant à 3 fils/2 aiguilles (large/étroit)	✓	-	✓
Surjet à 3 fils (large/étroit)	✓	✓	-
Superstretch à 3 fils	✓	✓	-
Couture plate à 3 fils (large/étroit)	✓	✓	-
Couture roulée à 3 fils	✓	✓	-
Ourlet roulé à 3 fils	✓	✓	-
Point de chaîne à 2 fils	✓	-	✓
Surjet à 2 fils (large/étroit)	✓	✓	-
Couture plate à 2 fils (large/étroit)	✓	✓	-
Ourlet roulé à 2 fils	✓	✓	-
Point d'entourage à 2 fils (large/étroit)	✓	✓	-
Caractéristiques de confort			
Aide d'enfilage du boucleur inférieur	✓	✓	-
Chemins d'enfilage gravés en couleur	✓	✓	✓
Système d'enfilage direct	✓	✓	✓
Déclenchement de la tension quand le pied est relevé	✓	✓	✓
Réglage de la longueur de point pendant la couture	✓	✓	✓
Accessoires dans le couvercle du boucleur	✓	✓	✓
Éclairage	LED	LED	LED
Interrupteur de sécurité activé dès l'ouverture du couvercle	✓	✓	✓
Spécifications techniques			
Largeur du point de surjet de 3 à 7 mm	✓	✓	-
Largeur du point enveloppant de 2,8 à 5,6 mm	✓	-	✓
Largeur du point combiné de 3 à 10 mm	✓	-	-
Entraînement depuis le bas du couteau supérieur	✓	✓	-
Réglage de la pression du pied à 7 niveaux	✓	✓	✓
Levier d'ourlet roulé intégré dans la plaque à aiguille	✓	✓	-
Vitesse de couture maximale (points/minute)	1300	1300	1300
Accessoires standards			
Pied de surjet standard	✓	✓	✓
Couvercle du boucleur supérieur	✓	✓	-
Enfileur d'aiguille manuel	✓	✓	✓
Réceptionneur de chutes de tissu	✓	✓	-
Kit d'aiguilles (ELX 705)	✓	✓	✓
Outils et accessoires dans une boîte séparée	✓	✓	✓
Housse de protection	✓	✓	✓

Tous les modèles et accessoires ne sont pas disponibles dans tous les pays. Sous réserve de modifications de l'équipement ou du modèle.

CONÇUE POUR LE CRÉATRICES





Instructions de couture pour un haut bénitier

Un vêtement chic qui respire l'élégance et la décontraction ! Ce haut se distingue par son drapé sophistiqué où le tissu tombe délicatement sur l'épaule gauche. Il ne manquera pas d'attirer tous les regards. Les manches 3/4 froncées ont un effet rafraîchissant et cool accentué par la teinte jaune éclatante. Les manchettes et la bande au niveau de la taille garantissent un excellent maintien.

Les instructions de couture et le patron sont disponibles ici : www.mybernette.com/yellow-shirt



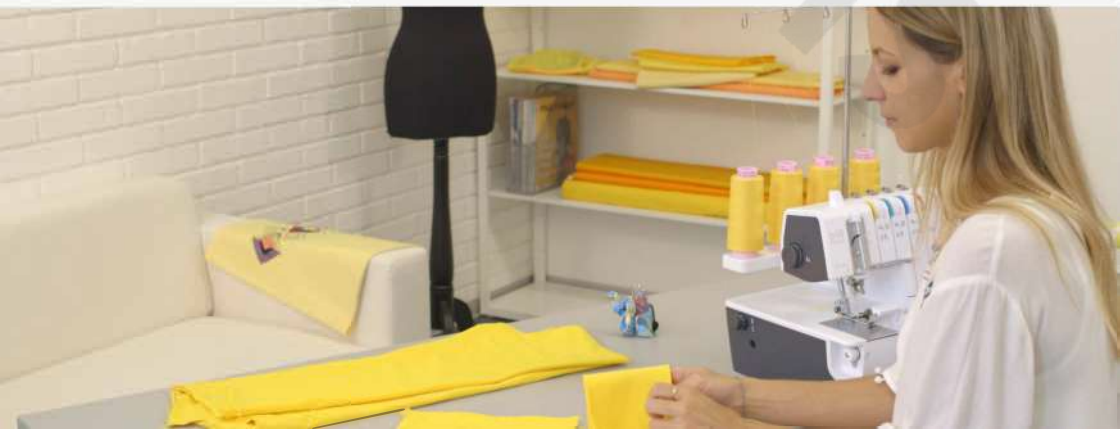
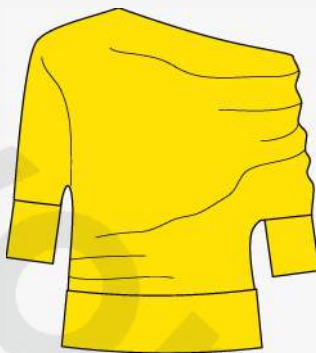
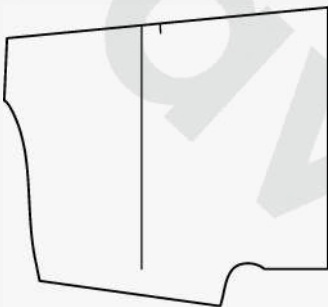
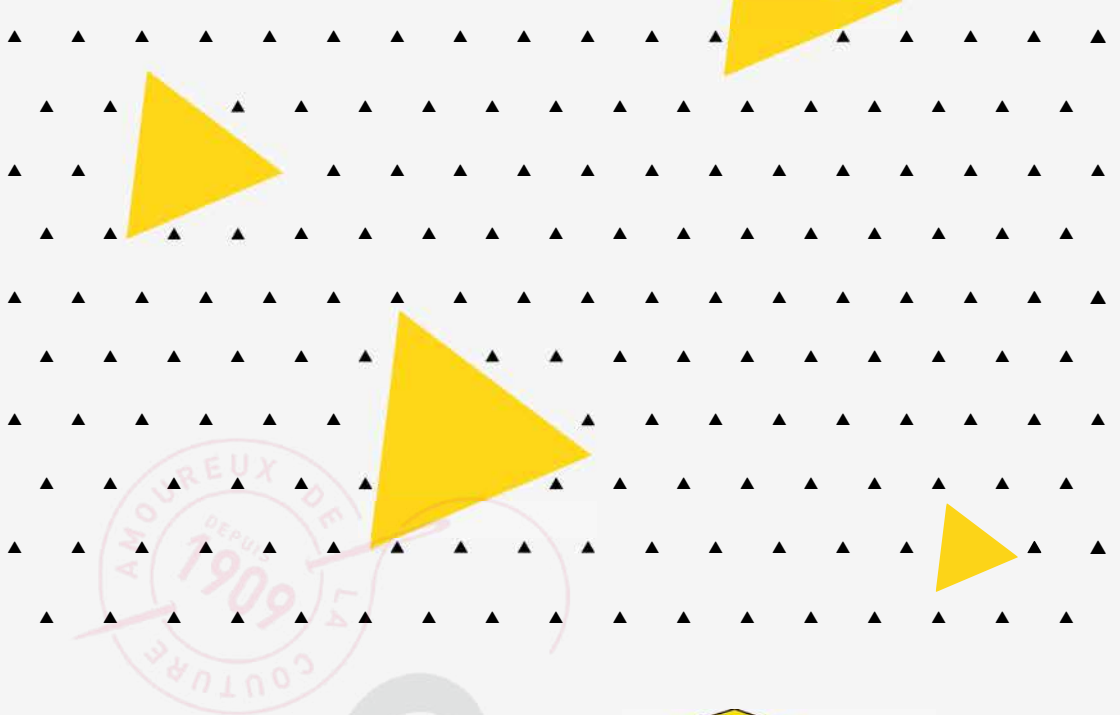

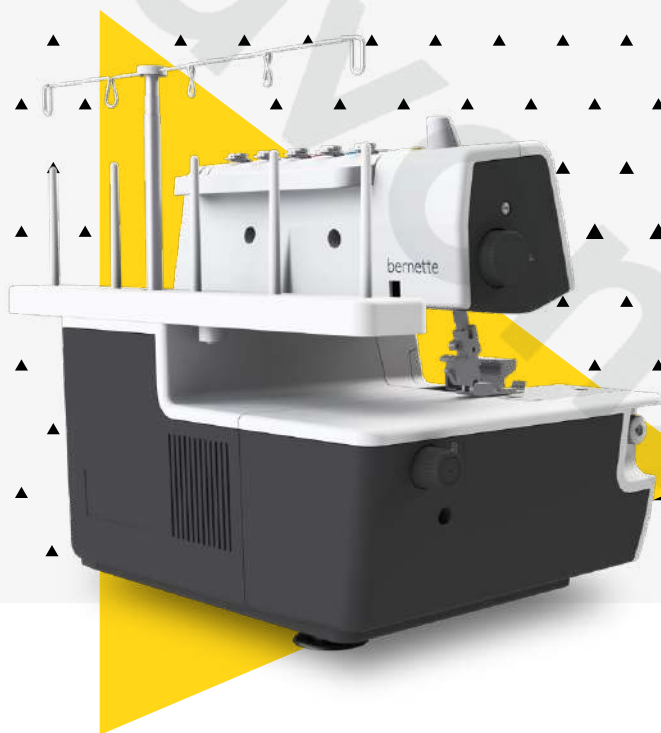

www.mybernette.com

FR / 2019

bernette est une marque du groupe textile BERNINA.